

Básculas industriales de mesa y de suelo

Para un pesaje fiable a lo largo de la cadena de procesos



Nuestro catálogo de básculas industriales de mesa y de suelo ofrece una gran variedad de soluciones para los distintos requisitos y aplicaciones industriales. La máxima precisión y fiabilidad de la German Quality garantizan en todo momento resultados de medición fiables, desde la entrada de las mercancías hasta la salida.

The true measure

Minebea Intec es un fabricante líder de tecnologías industriales de pesaje e inspección. Nuestra misión es aumentar la fiabilidad y la eficiencia de los procesos de producción de nuestros clientes, para lo que ofrecemos productos, soluciones y servicios de gran calidad que aportan un alto grado de seguridad.

El nivel de desempeño de Minebea Intec se basa en cerca de 150 años de experiencia, nuestra German Quality y constantes inversiones en el desarrollo de tecnologías innovadoras. Nuestra potente presencia global y una extensa red de socios de distribución garantizan que nuestros clientes puedan contar con la excelente calidad de Minebea Intec en cualquier momento y lugar. Nuestro objetivo es establecer estándares sólidos en todas las áreas de nuestra empresa, cosa que queda reflejada en nuestro eslogan de marca: «The true measure».

Con la compra de un producto de Minebea Intec, cada día clientes de todo el mundo están optando por algo más que tecnología innovadora: optan por prestaciones de servicios sofisticadas y asistencia completa a lo largo del ciclo de vida del producto. Nuestra meta es satisfacer los requisitos de nuestros clientes de distintos sectores de la industria y convertirnos en su primer contacto comercial en lo que se refiere a tecnologías de pesaje e inspección. En resumen, ¡queremos ser el mejor experto para usted!

Los productos y soluciones de Minebea Intec suponen un elemento principal en muchos sectores





El grupo MinebeaMitsumi

El grupo MinebeaMitsumi es un fabricante de componentes electromecánicos de precisión a nivel global, que proporciona productos para diferentes industrias. Minebea se fundó en Japón en 1951, y Mitsumi en 1954. Hoy en día, la empresa cuenta con unos 80.000 empleados y dispone de más de 120 centros de producción, así como de sucursales de distribución y servicio, alrededor del mundo. El grupo MinebeaMitsumi, es, en muchos de sus productos, el nº 1 en participación en el mercado global.

- Minebea Intec Ventas – Servicio
- Minebea Intec Producción – Ventas – Servicio
- Socios de distribución (el tamaño se refiere al número de socios)
- hasta 5 ○ hasta 20 ● más de 20

Tan versátil como las exigencias de nuestros clientes

Minebea Intec ofrece productos y soluciones innovadores para un pesaje fiable a lo largo de la cadena de procesos. Nuestra completa gama de básculas industriales de mesa y de suelo así como los componentes individuales y accesorios, permiten la configuración de una solución de pesaje que se puede adaptar de forma exacta al perfil de requisitos de una aplicación determinada: ya sean cargas de 0,001 g hasta 3.000 kg, desde evaluaciones de conformidad e higiene hasta el certificado EX. El resultado: resultados de medición con la máxima fiabilidad y precisión en todo momento, para cada requisito.

Por ejemplo para:

- Pesaje dinámico y control de integridad
- Clasificación, ordenación y contaje por peso
- Dosificación y formulación en el marco de la gestión de recetas
- Comprobación de existencias, cantidades de producción o salidas de mercancías
- Recogida de pedidos para el envío
- Control estadístico de los procesos de producción



Descubra la báscula industrial adecuada para su proceso. Aquí puede descargar nuestro **White Paper**.

Siempre es la solución correcta para cada una de estas aplicaciones:



¿Por qué Minebea Intec?

Minebea Intec es sinónimo de calidad y tecnología líder. Nuestras innovadoras soluciones están basadas en la German Quality y demuestran su valía en todo el mundo, incluso ante las condiciones y requisitos más exigentes. Ofrecemos asistencia presencial y prestamos servicio durante todo el ciclo de vida de nuestros productos. De esta forma, nuestros clientes tienen en cada momento la mejor solución posible para sus necesidades.



German Quality



“Las básculas industriales de Minebea Intec hacen una importante contribución a la calidad del producto. Sus precisos resultados de medición reducen los productos rechazados y aumentan así la rentabilidad.”

Básculas industriales de mesa y de suelo

Minebea Intec cuenta con décadas de experiencia en el ámbito de las básculas industriales. Nuestras básculas de German Quality probada son robustas, muy precisas y se caracterizan por tiempos de pesaje muy breves. De esta forma ayudan a nuestros clientes, no solo a aumentar la precisión y velocidad de sus procesos, sino que, además, todas las básculas industriales garantizan también una precisión de medida reproducible y que permanece inalterada a largo plazo.

La calidad es nuestro mejor producto

Nuestro objetivo es proporcionar a nuestros clientes productos de la máxima calidad. Esto lo logramos, entre otras cosas, mediante la comprobación regular e intensiva de nuestros estándares de calidad. Cada aparato pasa por un programa de comprobación completo detallado. Además, se efectúan auditorías internas de productos con regularidad. Los sistemas de gestión implementados en todas las fábricas de Minebea Intec cumplen como mínimo con los requisitos de DIN EN ISO 9001 y forman parte de nuestra política empresarial.

Ajuste, calibración y evaluación de conformidad

Muchas básculas industriales de Minebea Intec disponen de una pesa de calibración integrada. Esto permite que se pueda comprobar la precisión de la báscula accionando un botón sin una masa de prueba adicional. La sensibilidad de la báscula también se ajusta fácilmente pulsando un botón. Además, para asegurar resultados de pesaje trazables y para cumplir las disposiciones legales, ofrecemos también la calibración y la evaluación de la conformidad (verificación previa) de básculas en el marco de nuestras prestaciones de servicios. Nuestra pericia en este ámbito se acredita mediante las siguientes certificaciones y acreditaciones:

- Certificado sobre la homologación de un sistema de gestión de la calidad según 2014/31/UE para básculas no automáticas
- Acreditación DAkkS para la calibración de básculas no automáticas según DIN EN/ISO/IEC 17025
- Acreditación DAkkS para la calibración de pesos de entre 1 mg y 1000 kg según DIN EN/ISO/IEC 17025
- Sistema certificado de GC según DIN ISO 9001

Pregúntenos: estaremos encantados de informarle acerca de nuestras homologaciones específicas de cada país



Báscula de mesa y suelo Combics®

La báscula de mesa y suelo Combics® aúna precisión y versatilidad. Todas las plataformas están equipadas con tecnología de galgas extensométricas precisa y probada; algunas variantes con compensación de fuerza electromecánica de alta resolución. La construcción modular permite la máxima flexibilidad para la instalación separada de indicador y plataforma, así como reemplazo específico de componentes individuales. Hay disponibles para elegir:

- Tres indicadores de manejo intuitivo para distintos requisitos
- Distintas ejecuciones de material, por ejemplo, acero inoxidable
- Rangos de carga de 3 kg a 3 t
- Legibilidad de 0,05 g a 200 g
- Plataformas en numerosos tamaños constructivos y dimensiones
- Diversas resoluciones desde 3.000 d hasta 340.000 d
- Modelos verificables y soluciones Ex
- Una variada selección de accesorios, opciones y ampliaciones



Báscula de suelo
Combics®



Indicador Combics® 1



Indicador
Combics® 2



Indicador
Combics® 3



Explosion protection



Báscula de mesa Combics®

Aplicaciones de software inteligentes

- Ya están preinstalados programas de aplicación de manejo sencillo para aplicaciones versátiles, p. ej. contaje, control o control de preembalados

Diversas interfaces

- La conectividad e integración óptimas en sistemas existentes, por ejemplo mediante RS 232, RS 485/422, entradas/salidas digitales, analógicas 4-20 mA, Profibus DP, Ethernet TCP/IP

Especialmente apta para las siguientes aplicaciones, por ejemplo:

- Registro valores estadísticos de peso, conexión a SPC@Enterprise
- Dosificación y llenado automáticos y manuales
- Formulación manual, creación de mezclas
- Suma y recogida de pedidos
- Clasificación y asignación a clases, ordenación por peso
- Contaje de piezas en el ámbito de la gestión de material
- Registro del valor de peso sencillo con protocolización para la documentación
- Control, por ejemplo para controles de contenido de unidades preembaladas
- Pesaje de tanques y contenedores para la administración del almacén

Báscula de mesa Signum®

La báscula de mesa Signum® se ha desarrollado especialmente como solución compacta para distintas industrias. Todas las básculas de la serie se basan en la tecnología de galgas extensométricas (GE) o de compensación de fuerza electromagnética (CFEM). En el pesaje cotidiano, se caracterizan por tiempos de medición cortos, flexibilidad y seguridad. En función de la aplicación, el indicador se puede colocar independientemente de la ubicación de la plataforma o se puede montar sobre una columna. En función del nivel de precisión, nuestros clientes seleccionan modelos de las ejecuciones Supreme, Advanced o Regular. Además también están disponible para elegir:

- Tres indicadores de manejo intuitivo con distintos niveles de aplicación
- Clases de protección IP43 o IP65
- Distintas ejecuciones de material, por ejemplo, acero inoxidable
- Rangos de carga de 0,6 kg a 65 kg
- Legibilidad de 0,001 g a 10 g
- Plataformas en numerosos tamaños constructivos y dimensiones
- Modelos verificables y soluciones Ex
- Gran variedad de interfaces
- Variada selección de accesorios, opciones y ampliaciones



Báscula de mesa
Signum®

Especialmente apta para las siguientes aplicaciones, por ejemplo:

- Dosificación y llenado automáticos y manuales
- Formulación manual, creación de mezclas
- Suma y recogida de pedidos
- Clasificación y asignación a clases, ordenación por peso
- Contaje de piezas en el ámbito de la gestión de material
- Registro del valor de peso sencillo con protocolización para la documentación
- Control, por ejemplo para controles de contenido de unidades de preembaladas
- Pesaje de tanques y contenedores para la administración del almacén

¿Supreme, Advanced o Regular?

En función de la precisión deseada, se puede elegir individualmente la Signum® con distintas resoluciones:

Signum® Regular

- Sistema de báscula GE estándar
- Mayor protección contra sobrecarga integrada
- Resoluciones hasta 35.000 d

Signum® Advanced

- Sistema de báscula GE mecatrónico
- De alta resolución, a la vez que económico, gracias a la electrónica de compensación adicional
- Resoluciones hasta 80.000 d o 150.000 d

Signum® Supreme

- Sistema de báscula CFEM monolítico
- Los precisos resultados de medición minimizan la pérdida de producto y aumentan la rentabilidad
- Resultados de medición precisos en todo momento gracias a la pesa de calibración interna
- Resoluciones hasta 350.000 d o 620.000 d



Báscula de mesa Signum®

Báscula de mesa y suelo Midrics®

La báscula de mesa y de suelo Midrics® es robusta, duradera y fácil de limpiar. En función de la aplicación, el indicador se puede colocar independientemente de la ubicación de la plataforma o se puede montar sobre una columna. Hay disponibles para elegir:

- Varios indicadores y plataformas para seleccionar
- Clases de protección IP65 o IP67/IP68
- Rangos de carga de 3 kg a 3 t
- Legibilidad de 0,2 g a 200 g
- Modelos verificables
- Diversas resoluciones desde 3.000 d hasta 15.000 d
- Gran variedad de interfaces
- Variada selección de accesorios, opciones y ampliaciones



Báscula de mesa Midrics®

Básculas de suelo industriales

Las básculas de suelo industriales se caracterizan por plataformas especialmente grandes y son apropiadas para todas las áreas en las que se pesan cargas pesadas y voluminosas. Con las básculas de suelo Combics® y Midrics®, así como con la báscula de bajo perfil IF y la báscula de palés IU, Minebea Intec ofrece una gran variedad de soluciones de pesaje, también para zonas con riesgo de explosión.

Báscula de bajo perfil IF

La báscula de bajo perfil IF se ha desarrollado para un uso lo más cerca posible del suelo en el mínimo espacio. Es una estación de pesaje de alta calidad, flexible y móvil y se usa en el proceso de producción en todas partes donde se requieran soluciones higiénicas y resultados de medición fiables. Sus ventajas y opciones son:

- Especificaciones a medida disponibles bajo petición
- Distintas ejecuciones de material, por ejemplo, acero inoxidable
- Modelos verificables y soluciones Ex
- Clases de protección IP65, IP68 o IP69
- Resolución hasta 30.000 d, en tráfico sujeto a calibración hasta 2 x 3.000 e
- Rangos de carga de 150 kg a 3.000 kg
- Plataformas en numerosos tamaños constructivos y dimensiones



Explosion protection



Hygienic Design



Báscula de bajo perfil IF

¿Por qué una báscula de bajo perfil de Minebea Intec?

- Manejo sencillo debido a su diseño ergonómico
- Diseño higiénico, por ejemplo, para el uso en salas limpias
- Robusta y resistente para el manejo de sustancias agresivas
- Limpieza seca y húmeda especialmente sencilla
- Movilidad mediante ruedas y lanza de dirección
- Diseño fiable para unos costes de mantenimiento bajos y una prolongada vida útil



Las opciones y tamaños constructivos variados garantizan soluciones hechas a medida

Modelo estándar de báscula de bajo perfil IF

Ahorro de espacio con altura de plataforma reducida y rampa de acceso muy corta con ascensión mínima. Entre otras cosas, se puede seleccionar barra de parada, asas de transporte adicionales y ruedas.

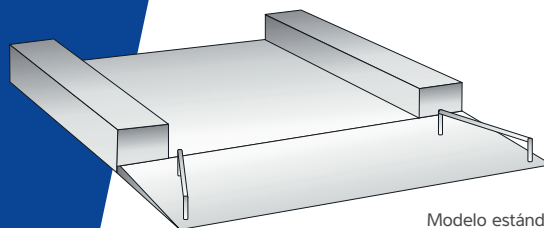

Modelo estándar de báscula de bajo perfil IF

Báscula de bajo perfil IF con mecanismo de elevación neumático

Ideal para el uso estático. Para la limpieza completa de la báscula y la superficie del suelo, la plataforma se pliega hacia arriba fácilmente. Se puede elegir, entre otras cosas, con una segunda rampa o como solución de pesaje para el manejo mediante una sola persona.

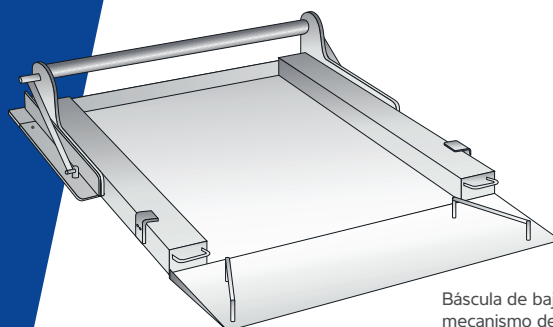

Báscula de bajo perfil IF con mecanismo de elevación neumático

Báscula de bajo perfil IF con ruedas

La variante con ruedas retráctiles puede ser desplazada por una persona, es ideal para lugares de utilización cambiantes y para una limpieza sencilla del suelo. Entre otras cosas, se puede seleccionar con ruedas retráctiles o lanza de dirección y barra de parada.

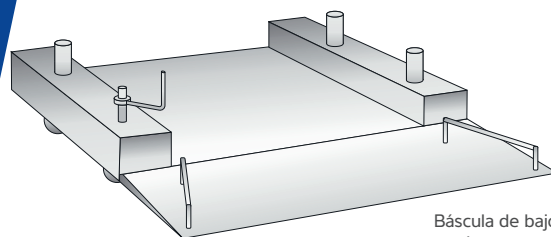

Báscula de bajo perfil IF con ruedas



Báscula de palés IU

Para poder ofrecer en todo momento una solución de pesaje individual para los requisitos más variados de la industria, hay básculas de palés IU en 48 modelos básicos. Una extensa selección de opciones adicionales completa la serie:

- Distintas ejecuciones de material, por ejemplo, acero inoxidable
- Soluciones Ex
- Clases de protección IP65 o IP68
- Resolución de 15.000 d hasta 30.000 d, 1 x 3.000 e y 2 x 3.000 e
- Rangos de carga de 300 kg a 3.000 kg
- Chapa de colocación y soporte adicional bajo petición
- Fabricación específica del cliente a petición



Explosion protection



Hygienic Design

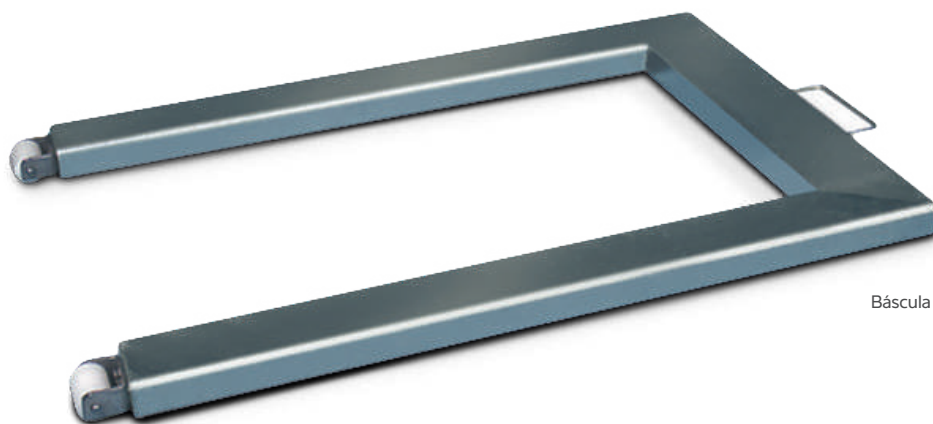

Báscula de palés IU

¿Por qué una báscula de palés de Minebea Intec?

- Manejo sencillo
- Diseño higiénico
- Robusta y resistente para el manejo de sustancias agresivas
- Movilidad mediante ruedas
- Diseño fiable para unos costes de mantenimiento bajos y una prolongada vida útil

Soluciones Ex

Para el funcionamiento seguro de aparatos en zonas con riesgo de explosión, los requisitos de seguridad y el nivel de seguridad de los aparatos deben ser compatibles entre sí. Como socio fiable de la industria, Minebea Intec dispone de homologaciones internacionales como IECEx, ATEX, NEC, CEC y NEPSI, y de una amplia selección de básculas de mesa y de suelo industriales para las zonas con riesgo de explosión. Todas las básculas se pueden usar como solución Ex en zonas EX 1 y 21.



Pregúntenos: estaremos encantados de asesorarle acerca de nuestras soluciones Ex, sus posibilidades de uso y las homologaciones específicas del país.

sales.industry@minebea-intec.com

Las siguientes básculas de mesa y de suelo están disponibles en versión Ex



Explosion protection

Báscula de mesa y suelo Combics®

Precisión, variedad y construcción modular para la máxima flexibilidad. Indicadores y plataformas disponibles como solución Ex.



Báscula de mesa Combics®

Báscula de mesa Signum® Supreme

La solución compacta para numerosas industrias, con tecnología CFEM para la máxima precisión. Plataforma disponible como solución Ex.

Báscula de mesa y suelo Economy

La báscula completa robusta para el control de calidad fiable.

Báscula de bajo perfil IF

La estación de pesaje móvil, flexible y de alta calidad para cargas grandes y pesadas.



Báscula de bajo perfil IF

Báscula de palés IU

Fiable y versátil para el pesaje de palés.

Opciones de configuración

Plataformas

En función del tamaño y del peso, así como del entorno de los productos y bienes que se van a pesar, hay disponibles distintas plataformas. Junto con los indicadores, estas proporcionan una solución óptima para casi cualquier aplicación y tarea de pesaje.

Distintas ejecuciones de material

De acero inoxidable, con recubrimiento de polvo y galvanizadas

Rangos de carga

de 0,6 kg a 3.000 kg

Tamaños constructivos de la plataforma

de 320 mm a 2.000 mm

Legibilidad

0,001 g a 1.000 g

Capacidad de calibración/Solución Ex

Numerosas clases de precisión/distintas zonas Ex



Plataforma de pesaje Combics®



Plataforma de pesaje IS



Plataforma de pesaje Combics®

Accesorios/Ampliaciones



Visite nuestra página web o póngase en contacto con nosotros para obtener información más detallada

sales.industry@minebea-intec.com

Indicadores

En función de la resolución, la capacidad de calibración y la aplicación, hay disponibles distintos indicadores (unidades de visualización y control). Sus ventajas son:

■ Aplicaciones de software inteligentes

Ya están preinstalados programas de aplicación de manejo sencillo para aplicaciones versátiles, p. ej. contaje control o los controles de preembalados

■ Diversas interfaces

La conectividad e integración óptimas en sistemas existentes, por ejemplo mediante RS 232, RS 485/422, entradas/salidas digitales, analógicas 4-20 mA, Profibus DP, Ethernet TCP/IP

Indicador Combics® 1

Para soluciones de pesaje sencillas

- Visualización de 14 segmentos en la pantalla



Indicador Combics® 1

Indicador Combics® 2

Para soluciones de pesaje exigentes

- Visualización de 14 segmentos en la pantalla
- Pantalla con mucho contraste con LCD, retroiluminada
- También solución Ex



Explosion protection



Indicador Combics® 2

Indicador Combics® 3

Para soluciones de pesaje complejas

- Pantalla gráfica con gran contraste, retroiluminada
- Paquete de aplicaciones apoyado con softkeys
- Luces de semáforo para aplicaciones de control



Indicador Combics® 3

Indicadores Midrics®

- Midrics 1 para soluciones de pesaje sencillas, con pantalla LCD retroiluminada
- Midrics 2 para soluciones de pesaje complejas, con pantalla LCD retroiluminada, teclado numérico y amplio programa de aplicación



Indicador Midrics® 2

Accesorios, opciones y ampliaciones

Todos los accesorios y ampliaciones para el catálogo de las básculas de mesa y de suelo se han desarrollado con un enfoque especial en las necesidades de nuestros clientes y han demostrado su eficiencia en las más diversas industrias.

Impresora industrial

Compacta y potente para numerosas aplicaciones, hay diversas impresoras industriales disponibles. Las ventajas y opciones son:

- Impresión rápida y fiable de datos de proceso, de producto y de pesaje
- Instalación y operación fáciles e intuitivas
- Diseño del producto robusto y con ahorro de espacio
- Seguridad y calidad del proceso gracias a una gestión integral de los datos de impresión
- Distintos procedimientos de impresión: Térmica directa de transferencia térmica y matriz de 9 agujas



Impresora industrial YDP 21



Impresora industrial ZD420

Lectores de códigos de barras

- Respuesta óptica y acústica al leer el código de barras
- Procesa distintos tipos de códigos de barras, de hasta 120 mm de anchura
- LED verde para avisar al usuario

Soportes de suelo y soportes a la estructura

- Distintas ejecuciones de material
- Diversas alturas para ayudar a la aplicación

Marco para foso

- Distintas ejecuciones de material
- Kit de instalación disponible

Rampas de acceso

- Distintos modelos
- Kit de instalación incluido

Software

Para la integración fiable de nuestras básculas de mesa y de suelo en las líneas de producción, hay disponibles productos de software innovadores. Estos se actualizan y amplían continuamente. Para nuestros clientes de servicio, las actualizaciones se obtienen automáticamente en el marco de su nivel de contrato.

Software SPC@Enterprise

El potente software para el control de procesos estadístico ahora ofrece aún más ventajas:

- Interconexión efectiva de numerosos aparatos y sistemas de Minebea Intec y otros proveedores
- Control de procesos rápido a través del potente programa de supervisión
- Creación sencilla de estadísticas de producción o calibración
- Protección de datos sencilla, menor riesgo de pérdida de datos



Software SPC@Enterprise

Software ProRecipe XT®

La gestión inteligente de recetas garantiza procesos seguros en muchas industrias.

- Para el control y supervisión intuitivos de los procesos de formulación
- Integración flexible en sistemas de producción
- Calidad de producto trazable de forma garantizada
- Cumple los requisitos de validación de la industria farmacéutica



Software ProRecipe XT®

Nuestro catálogo de productos



Recepción y almacenamiento de materiales sueltos

Entrada de mercancías

Recepción de piezas

Sistemas de producción automatizados

Control fiable de materiales recibidos y almacenados

Para un control de procesos completo



Componentes y soluciones para el pesaje de vehículos (analógicos/digitales)



Componentes y soluciones para el pesaje de silos



Dosificación y formulación



Detección de cuerpos extraños (detección de metales/inspección por rayos X)



Pesaje desde la entrada de mercancías



Componentes y soluciones para el pesaje de tanques (analógicos/digitales)

Esta es una sección de nuestra amplia cartera de productos. Ofrecemos soluciones a medida para una gran variedad de requisitos: de sencillas a complejas, y también protegidas contra explosiones o con diseño higiénico.

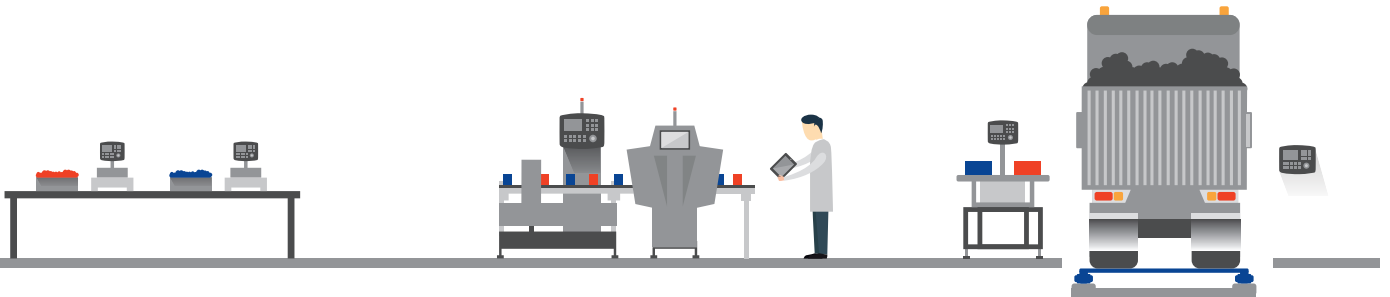

Producción manual

Embalaje

Salida de mercancías

Soluciones que garantizan la precisión y la trazabilidad

Garantía de la calidad del producto y de la seguridad alimentaria

Garantía de calidad del producto final



Corte en porciones y pesaje de control



Formulación y pesaje de fórmulas



Pesaje dinámico/detección de metales



Inspección por rayos X



Control de preenvasados y control estadístico de procesos



Pesaje/recogida de pedidos en la salida de mercancías



Pesadoras dinámicas para cargas elevadas



Componentes y soluciones para el pesaje de vehículos (analógicos/digitales)

Nuestros servicios

Gracias a nuestra presencia global, nosotros y nuestros socios certificados estamos disponibles para nuestros clientes en todo el mundo y a lo largo de todo el ciclo de vida de nuestros productos y soluciones de forma presencial: desde la selección de los aparatos y sistemas apropiados hasta las mejoras, repuestos de piezas y formaciones.

Asistencia de ingeniería y soluciones globales: para soluciones óptimas

- Asesoramiento para seleccionar los productos o soluciones óptimas teniendo en cuenta el rendimiento deseado, precisión y costes
- Diseño asistido por especialistas al integrar nuestros productos y soluciones en instalaciones existentes
- Productos o soluciones específicos para el cliente, adaptados a las necesidades individuales



Visite nuestra página web o póngase en contacto con nosotros para obtener información más detallada

info@minebea-intec.com

engineering support
by Minebea Intec



Puesta en marcha: para comenzar la producción a tiempo

- Instalación eléctrica o mecánica, puesta en marcha y formación para el montaje y la aplicación
- Calibración o evaluación de conformidad de aparatos y sistemas de acuerdo con las disposiciones legales para la tecnología de medición
- Cualificación de aparatos (IQ/OQ)

Mejoras: para actualizar y perfeccionar los servicios

- Mejoras de hardware y software
- Modernización de aparatos y sistemas

Cursos de formación: para aumentar la competencia

- El contenido formativo orientado a la práctica reduce los casos de uso incorrecto, los tiempos de inactividad y los costes de mantenimiento, con lo que tanto el rendimiento del dispositivo como la eficiencia de la línea aumentan
- Seminarios de transmisión de conocimientos en las áreas de regulación y tecnología

academy
by Minebea Intec



Mantenimiento y reparación: disponibilidad y rendimiento asegurados

- Calibración o preparación de verificación de aparatos y sistemas de acuerdo con las disposiciones legales y los estándares para la tecnología de medición
- Mantenimiento preventivo para garantizar la disponibilidad continuada y el rendimiento de los aparatos
- Servicios de reparación, incluyendo contratos de servicio de emergencia para un tiempo de procesamiento garantizado
- Servicio de piezas de repuesto profesional
- Servicios a distancia como, p. ej., la herramienta de servicio miRemote basada en realidad aumentada para obtener asistencia primaria presencial

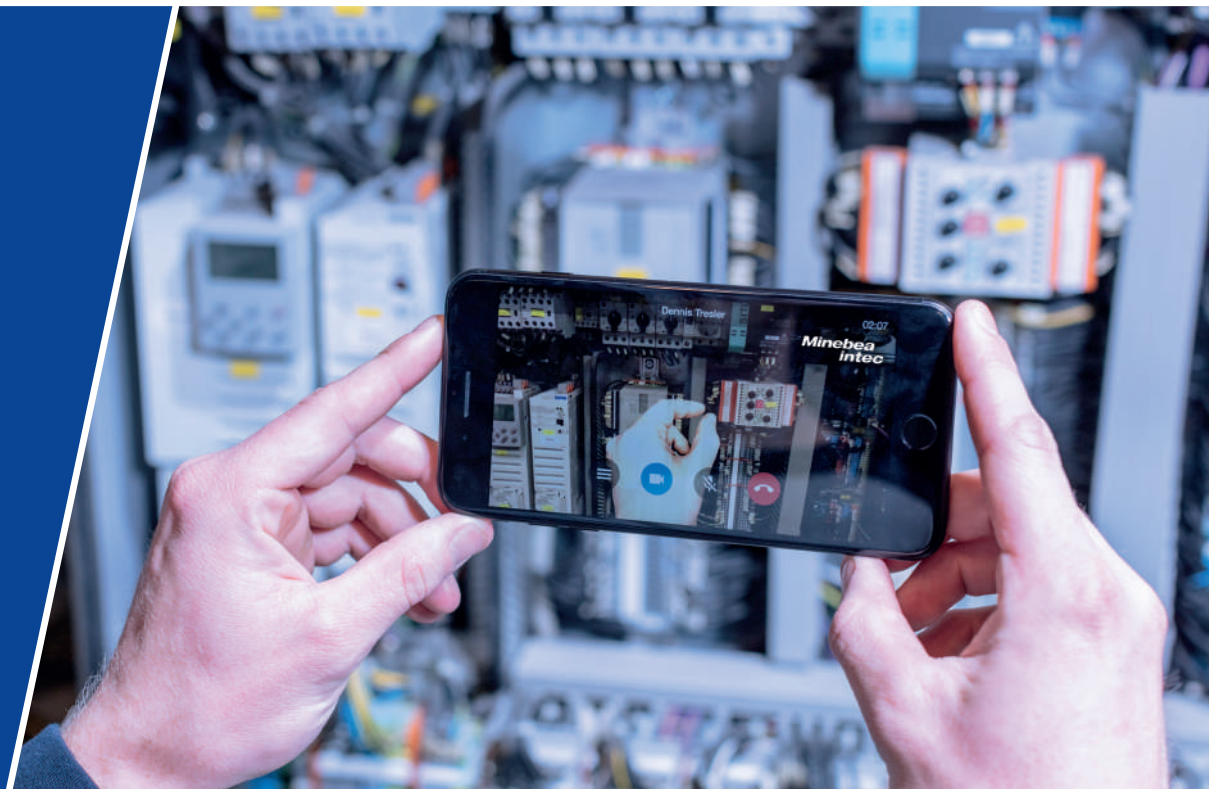

Todo al alcance de la mano

Minebea Intec ofrece productos, soluciones y servicios para perfeccionar la fiabilidad, seguridad y eficiencia de las líneas de producción y embalaje en la industria.

Desde la entrada hasta la salida de mercancías, nuestra cartera de productos incluye variedad de soluciones de pesaje e inspección automáticas y manuales, así como software y servicios para multitud de aplicaciones e industrias.

Pesaje de procesos y automatización

- Pesadoras para tanques y silos
- Componentes de pesadora para vehículos
- Pesadoras de mesa y de suelo
- Dosificación y formulación

Control de calidad

- Pesadoras dinámicas
- Detectores de metales
- Sistemas de inspección por rayos X
- Control estadístico de procesos

Prestación de servicios

- Asistencia técnica
- Puesta en marcha
- Mantenimiento y reparación
- Mejoras
- Cursos de formación

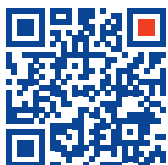

Minebea Intec Bovenden GmbH & Co. KG
Leinetal 2, 37120 Bovenden, Alemania
Teléfono +49.551.309.83.0
Correo electrónico sales.industry@minebea-intec.com
www.minebea-intec.com



Minebea
intec
The true measure